

På nogle SM413, er der 2 hylder i venstre side, og 1 hylde i højre side, som vist her. På andre er der 1 hylde i venstre side, og 2 hylder i højre side.

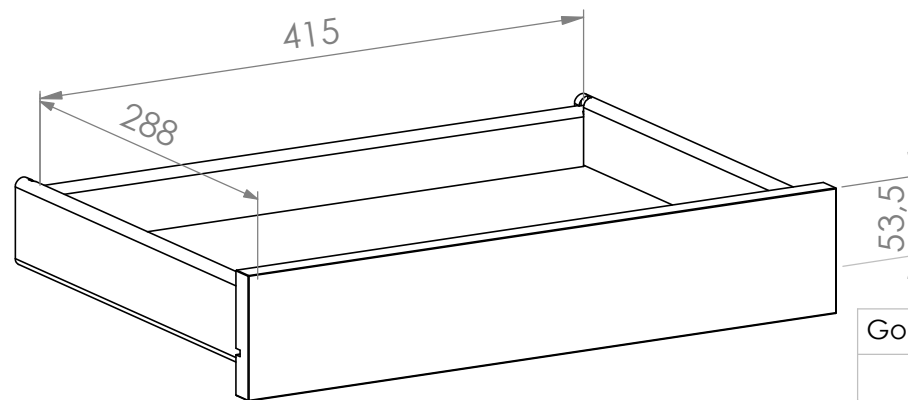
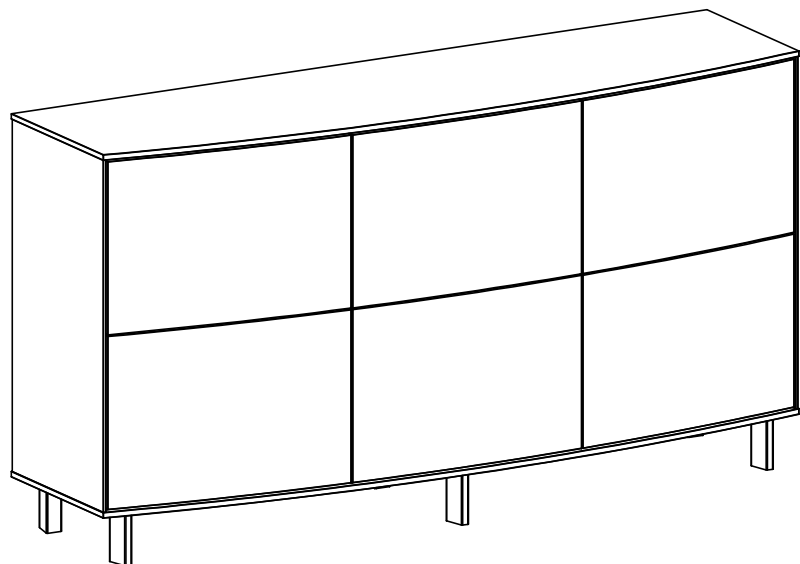

Godk:	20-04-22	BRN
SM413		